

# PLATINUM ● DESIGN

NOWA ERA OKIEN I DRZWI



# OKNA PVC VP 80 PLATINUM DESIGN

Wąskie profile PCV o futurystycznym kształcie i wyjątkowym wzornictwie, zapewniające więcej światła.

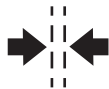

Trzy uszczelki obwodowe.

Głębokość skrzydła 80 mm.

Głębokość zabudowy ramy 76 mm.

Dwukomorowy pakiet szybowy  
 $4/18/4/18/4$   $U_g = 0,5$   $W/m^2K$ , opcjonalnie:  
szkło bezpieczne, antywłamaniowe,  
dźwiękochłonne, ciepła ramka.

WYJĄTKOWA  
PREMIERA ROKU

Technologia 6-komorowa:  
doskonała izolacja  
termiczna zapewniająca  
redukcję kosztów  
ogrzewania.



Profile o prostych liniach i nowoczesnym designie. Okna wyglądem przypominające ślusarkę aluminiową.

Wybór przyjazny środowisku.

Okucia obwodniowe ze specjalną powłoką antykorozyjną ROTOSILK, wyposażone w zaczep antywyważeniowy, blokadę uchyłu, blokadę błędnego położenia klamki i mikrowentylację. Opcjonalnie: okucia kryte DESIGNO i antywyważeniowe klasy RC1 oraz RC2.

Klamka okienna i osłonki na zawiasy w różnorodnej stylistyce i gamie kolorystycznej.



# PAKIET KORZYŚCI

VP 80

PLATINUM DESIGN

- Linia dedykowana do domów energooszczędnych i pasywnych.
- Wąska przyłga 9 mm – doskonałe rozwiązanie nawiązujące wyglądem do okien aluminiowych.
- Odporność na obciążenie wiatrem do klasy C5 i wodę opadową do klasy 9A.

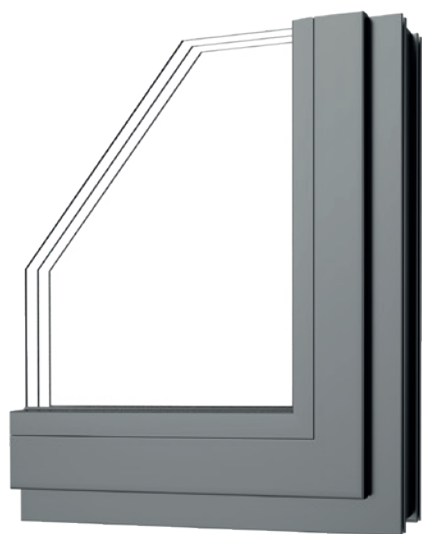

widok od wewnątrz

widok od zewnątrz



$U_w =$   
**0,75 W/m<sup>2</sup>K\***

**KOMFORT  
ENERGETYCZNY**  
Z OKNAMI VIDOK  
O DOSKONAŁYM WSPÓŁCZYNNIKU  
PRZENIKANIA CIEPŁA!

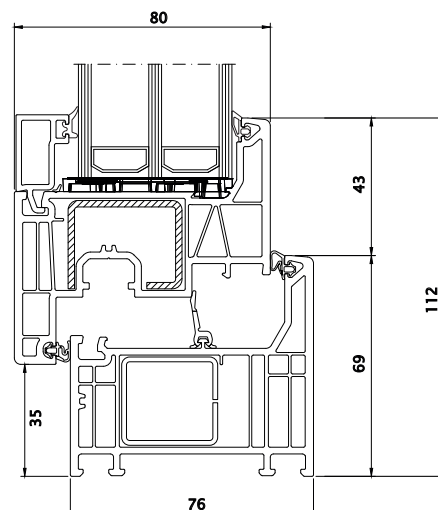

\*Dla okna referencyjnego 1,23 m x 1,48 m,  $U_g = 0,5 \text{ W/m}^2\text{K}$  SWISS ULTIMATE

# OKNA PVC VP 80 PLATINUM DESIGN

VIDOCZNIE  
WIĘCEJ ŚWIATŁA

perfekcyjna  
konstrukcja złożenia  
ramy i skrzydła  
112 mm

---



Wybór przyjazny  
srodowisku



# DRZWI PRZESUWNE PLATINUM OPTIMA



SPÓJNY DESIGN  
DLA TWOJEGO  
DOMU

—



okna



drzwi  
przesuwne



kompleksowa  
oferta



# DRZWI PRZESUWNE PLATINUM OPTIMA



## Profil

Głębokość zabudowy 175 mm,  
głębokość skrzydła 76 mm.  
Technologia 5-komorowa.

## Szklenie

Dwukomorowy pakiet szybowy  
zespólny ze szkłem niskoemisyjnym  
o grubości do 48 mm. Opcjonalnie:  
szkło bezpieczne, antywłamaniowe,  
dźwiękochłonne, ciepła ramka.

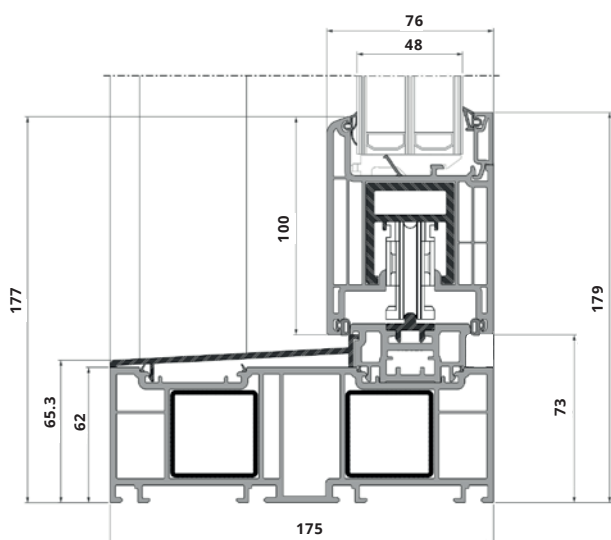

## Okucie

Podnoszono-przesuwne.

## Uszczelki

System specjalnych uszczelek  
poprawiających termoizolację,  
Dodatkowa uszczelka w przestrzeni  
podszybowej.

## Właściwości

Odporność na obciążenie  
wiatrem do klasy C3 i wodę  
opadową do klasy 9A.

## Schematy drzwi

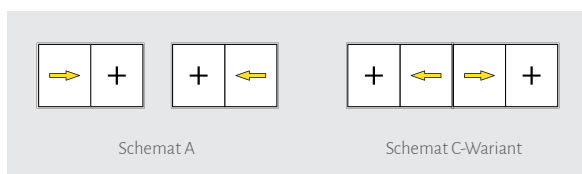

## KOLORYSTYKA

Szeroka paleta kolorów imitujących aluminium lub strukturę drewna.



043  
GRAFITOWO-  
CZARNY MAT

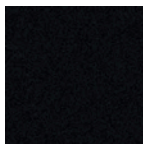

048  
CIEMNO-SZARY  
GŁADKI



072  
ANTRACYT



003  
BIAŁY  
(BARWIONY  
W MASIE)

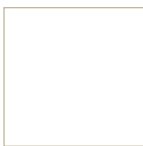

653  
ALUX DB 703



109  
WINCHESTER



110  
ZŁOTY DĄB



154  
ORZECH

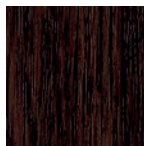

025  
CIEMNY DĄB

STANDARD

Linia  
**VP 80 Platinum Design**  
dostępna jest w gamie  
kilkudziesięciu kolorów  
oklein podzielonych na  
grupę standard oraz  
premium.













PREMIUM

	008 CZEKOLADOWO- BRĄZOWY		921 TRAFFIC CZARNY GŁADKI		004 SZARY		116 ISKRZĄCY BRĄZ		625 GRANIT GŁADKI		651 SZARY GŁADKI
	012 CZARNO- BRĄZOWY		085 POSAĞOWA ZIELEŃ		911 SZARY ALUMINIUM GŁADKI		019 BIAŁY		114 BETONOWO- SZARY		
	044 BRĄZOWO- SZARY MAT		138 BRĄZ		925 JASNY ALUMINIUM		649 KAMIENNY GŁADKI				
	139 SREBRO		667 SZARY BAZALT		068 POPIEL						

URBAN

FUTURE



103 CIEMNO-SZARY MAT			
079 GRANATOWY		096 KREMOWY	
006 CIEMNO-ZIELONY		076 WINNO-CZERWONY	
122 JASNO-SZARY GŁADKI		665 SZARY AGAT	
184 ALUX SZARE ALUMINIUM		100 KRYSTALICZNA BIEL	
907 JASNO-SZARY		358 BIAŁY MAT	

PREMIUM

# MODERN BOHO

PREMIUM



694  
DĄB SHEFFIELD  
JASNY



143  
SZARY CEDR



145  
IRLANDZKI DĄB



047  
DĄB WOODEC  
TURNER MIODOWY



146  
RUSTYKALNA  
WIŚNIA



402  
DĄBLEZJA



663  
ORZECH BALSAMICZNY  
SORRENTO



656  
CHERRY  
AMARETTO



144  
MACORE



026  
MAHOŃ



686  
CIEMNO-SZARY  
ST YLO



690  
GRAFITOWO-  
CZARNY STYLO

## KLAMKI

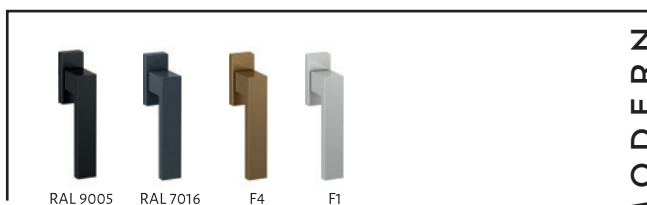

RAL 9005

RAL 7016

F4

F1

MODERN



R 05.3

R 05.5

R 01.3

R 01.2

R 01.1

CLASSIC

Funkcjonalne  
w każdym  
cału





**PRODUCENT OKIEN I DRZWI Z PVC, DREWNA  
I ALUMINIUM**

VIDOK SP Z O.O. Rudna Mała 75, 36-054 Mrowla, Polska.

Tel.: +48 17 859 56 61,

e-mail: [biuro@vidok.com](mailto:biuro@vidok.com), [www.vidok.com](http://www.vidok.com).

Niniejsza publikacja nie stanowi oferty w rozumieniu art. 66 Kodeksu Cywilnego.

VIDOK SP Z O.O. zastrzega sobie prawo do zmiany i ulepszeń produktów prezentowanych w niniejszym katalogu. Informacje w nim zawarte są w chwili jego ukazania.

Ze względu na ograniczenia techniki drukarskiej kolorystyka przedstawionych produktów może różnić się od rzeczywistej. Wydanie 1/2023.